



МОДУЛЬНИЙ ДИВАН

ТЕХНІЧНИЙ ОПИС

КАРКАС:

виконаний з березової фанери, деревини листяних та хвойних порід, ДСП eco-friendly класу E1;

СИДІННЯ:

виконані з високоеластичного, багат шарового формованого пінополіуретану різного ступеня пружності, пружини zigzag;

СПИНОВІ ПОДУШКИ:

наповнені штучним пухом і силіконовою кулькою в багатокамерних чохлах;

НІЖКИ:

пластикові, висотою 5 см.;

ОСОБЛИВОСТІ:

Модель виконана на пінополіуретані з ефектом Memory, два види підлокітника на вибір, можливість розбудовувати на дві сторони.

ГАБАРИТНІ РОЗМІРИ:

Глибина дивана 120 см., висота 90 см., глибина сидіння 65-90 см., висота сидіння 42 см., висота підлокітника 50-60 см.

Elements

1BB (90)

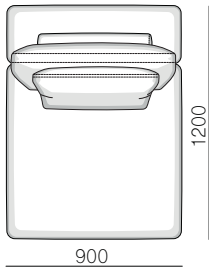

1BB (100)

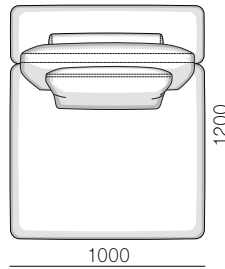

1BB (120)

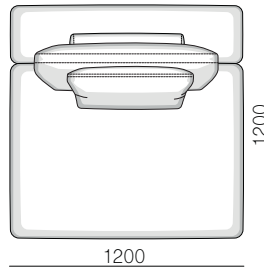

1BB (130)

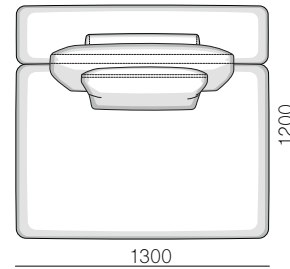

Element with one armrest

1LR (90)

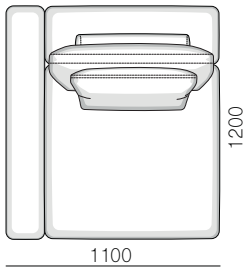

1LR (100)

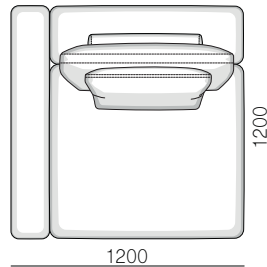

1LR (120)

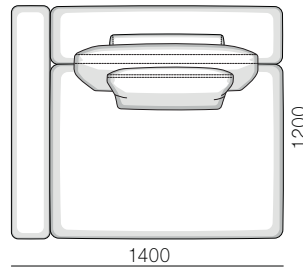

1LR (130)

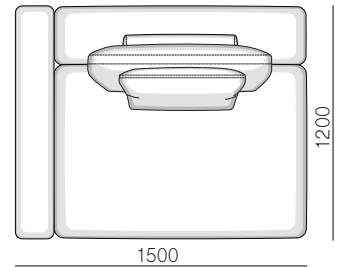

1DL/R (90) 150

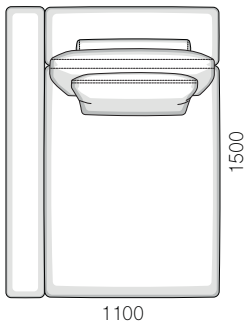

1DL/R (120) 150

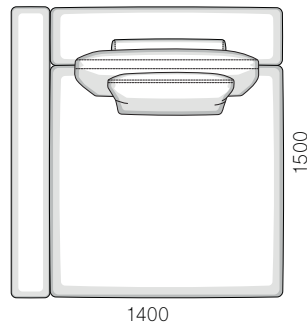

Chaise-lounge

1D (90) 150

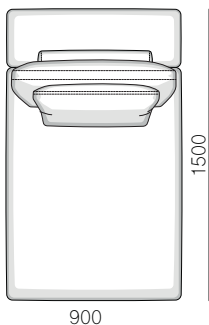

1D (100) 150

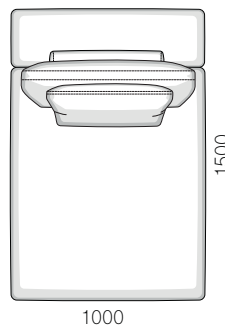

1D (120) 150

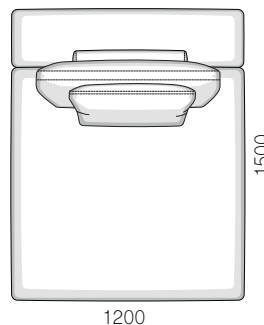

1D (130) 150

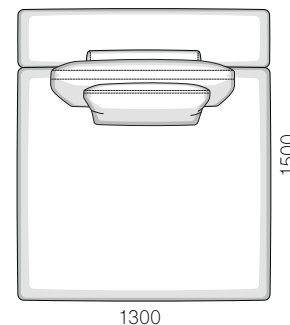

Corner elements

1CL/R (120) 120

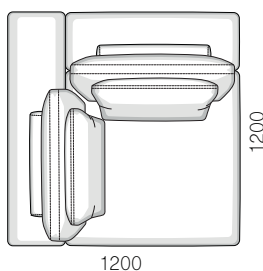

1CL/R (150) 120

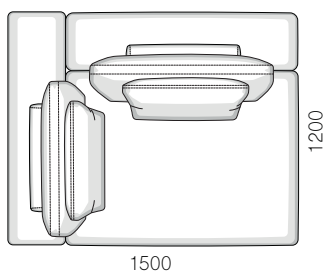

1CL/R (160) 120

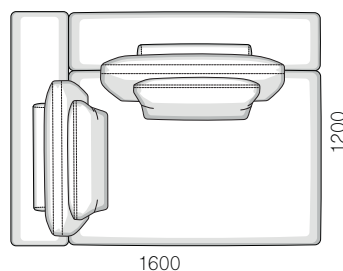

Puff

P (90) 120

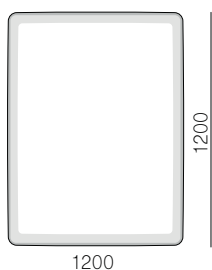

P (120) 120

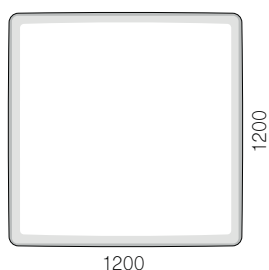

Armrest

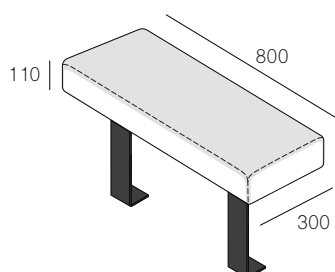

Pillows

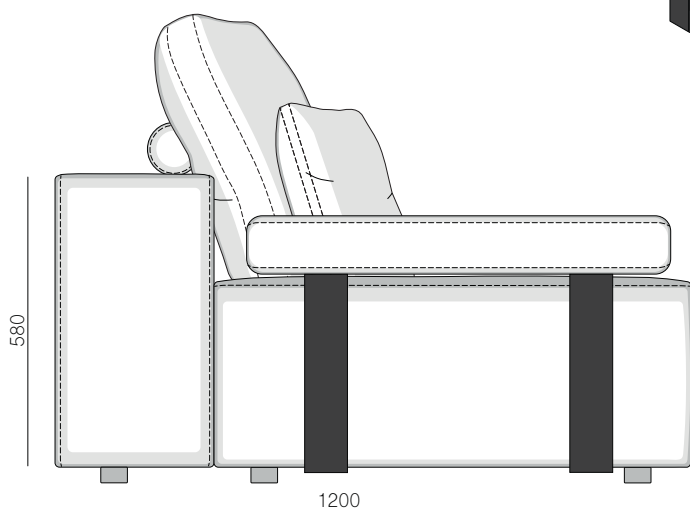
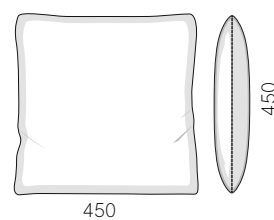

Corner sofa

Metal L + 1BB (120) + 1BB (120) + Metal R

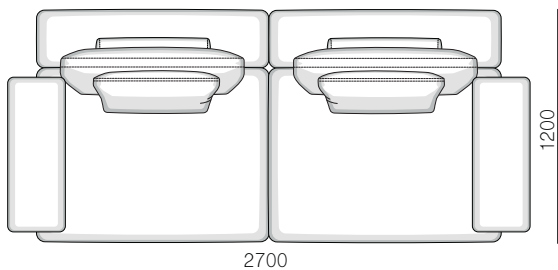

Metal L + 1D (120) 150 + 1BB (120) + 1CR/R (120) 120 + 1BB (120) + Metal R

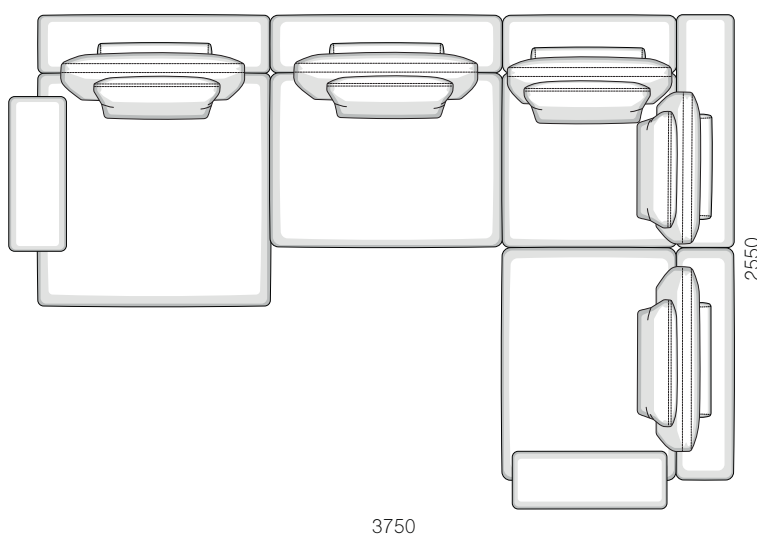

Metal L + 1BB (90) + 1BB (90) + 1CR/R (120) 120 + 1BB (90) + 1BB (90) + Metal R

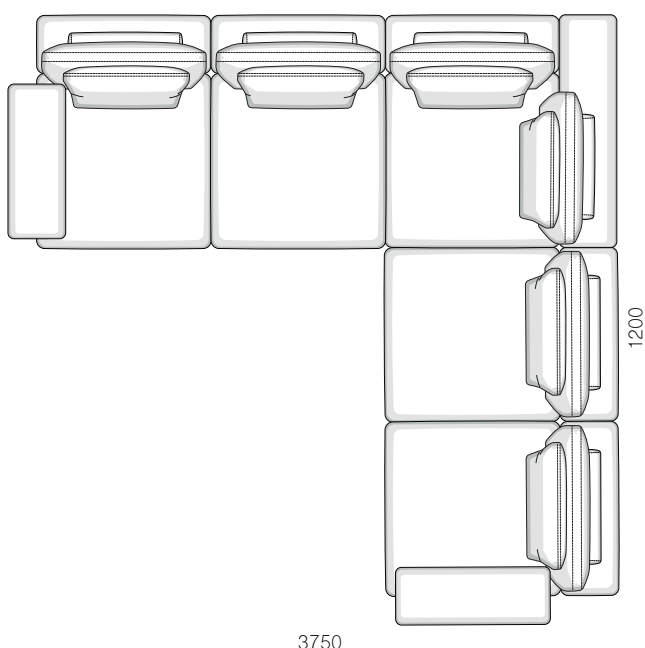

Corner sofa

1L/R (120) + 1BB (120) + 1DL/R (120) 150

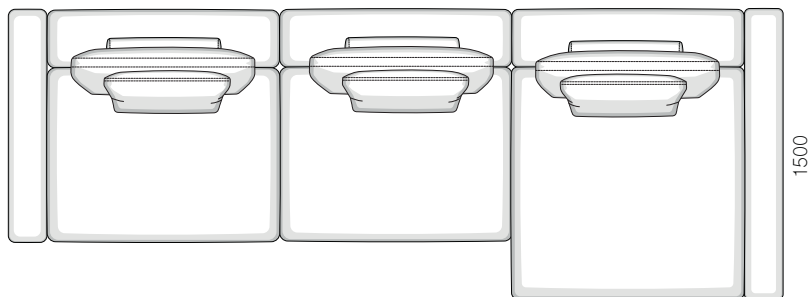

4050

Metal L + 1BB (120) + 1CL/R (150) 120 + 1BB (120) + Metal R

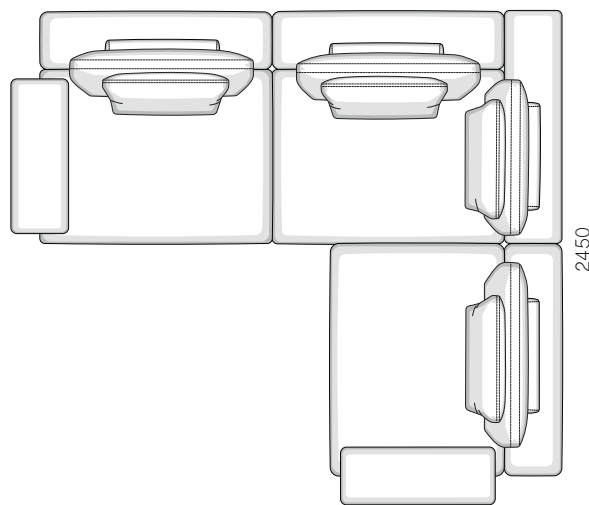

2850

P (90) 120 + P (90) 120 + P (120) 120 + 1BB (120) + 1BB (120) + 1CL/R (120) 120 + 1BB (90) + 1LR (90)

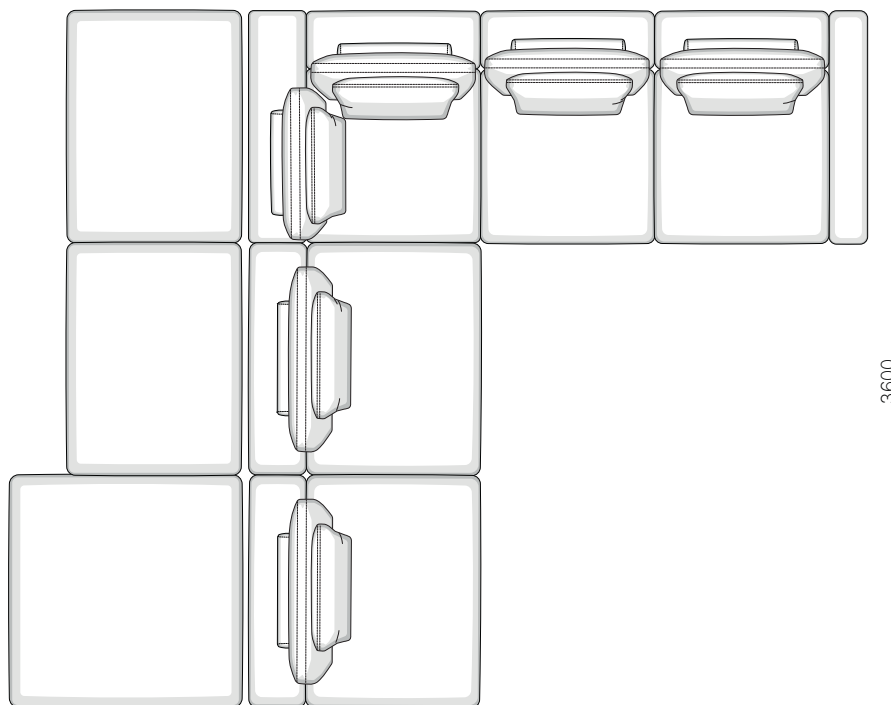

4400